

NL	Gebruiksaanwijzing	2
FR	Mode d'emploi	4
DE	Bedienungsanleitung	6
PL	Instrukcja obsługi	8
NL	Installatievoorschriften	10
FR	Instructions d'installation	10
DE	Montageanleitung	10
PL	Instrukcje montażu	10

Novy Pendant

70001 - 70002 - 70003 - 70004-
70005 - 70006 - 70007 - 70008



Pendant 7000085 GA2 MA2

NOVY

Ⓡ Dit product bevat een sfeerlicht verlichtings- bron van energie- efficiëntieklasse G

Ⓡ Dit product bevat een functioneel licht verlichtings- bron van energie- efficiëntieklasse F

& Verlichtingsbron (enkel LED) en voorschakelapparaat kan enkel vervangen worden door een erkend installateur

& Voorzie een aan-uit schakelaar bij de stroomtoevoer van de netspanning.

1 Gesture Control (GC) bediening

Het bedienen van de Gesture Control (GC) gebeurt met behulp van een sensor. De sensor bevindt zich in het midden van het lichtobject en wordt aangegeven door het icoontje. De sensor heeft een bereik van 15cm onder de Novy Pendant (zie het grijs gearceerde gebied in onderstaande afbeelding).

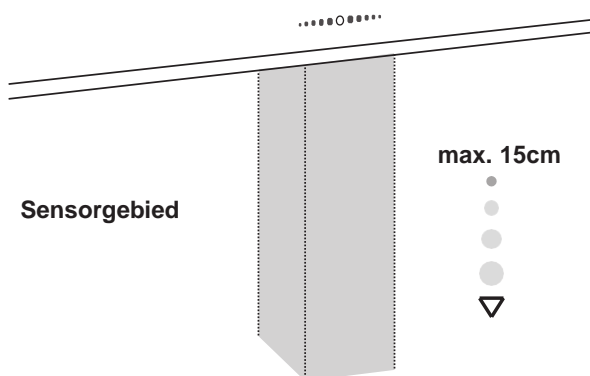

Op alle bewegingen die lager dan 15cm gemaakt worden, reageert de sensor niet.

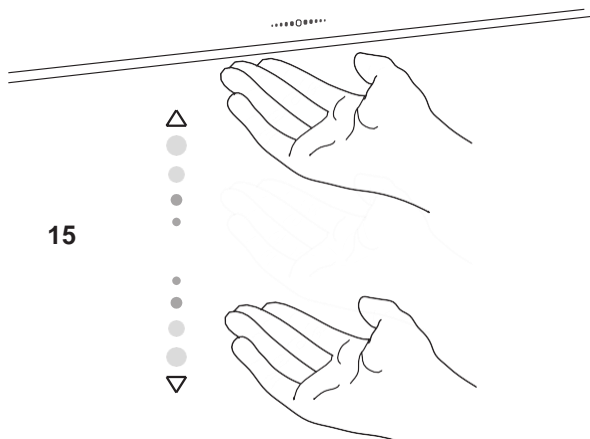

2 Het aan- en uitzetten van de verlichting

De verlichting kan op 2 manieren worden geactiveerd:

1. Door je hand van links naar rechts of van rechts naar links te bewegen onder de sensor.

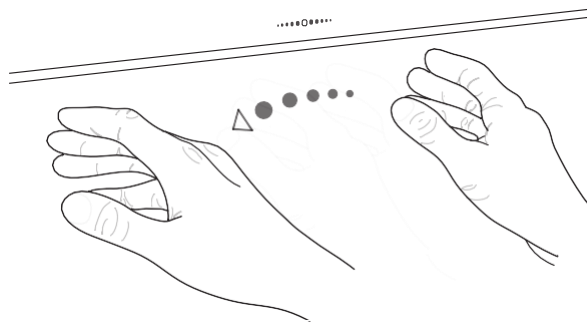

2. Door je hand meer dan 1 seconde onder de sensor te houden.

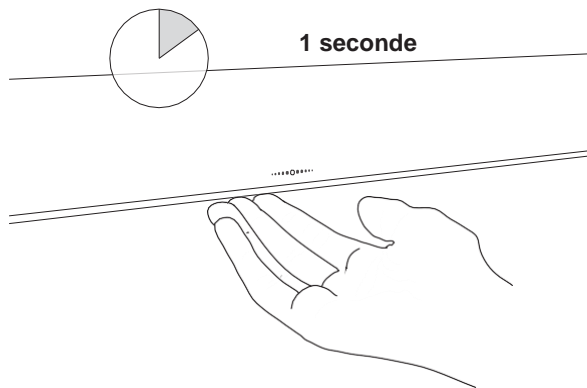

3 Het veranderen van de balans van de verlichting van boven naar beneden

Balans meer richting bovenzijde

- Door je hand dicht bij de sensor te houden zal de verlichting zich verplaatsen naar de bovenzijde van de Novy Pendant.

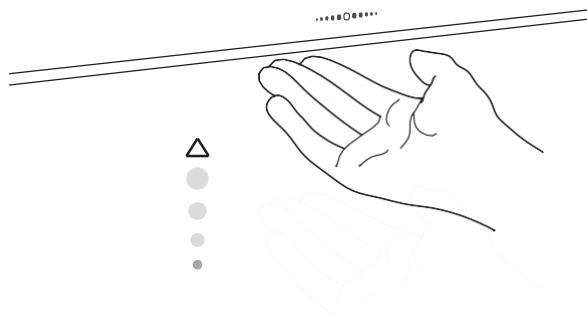

Balans meer richting onderzijde

- Door je hand verder van de sensor te houden (maar niet verder dan 15cm!) zal de verlichting zich verplaatsen naar de onderzijde van de Novy Pendant.

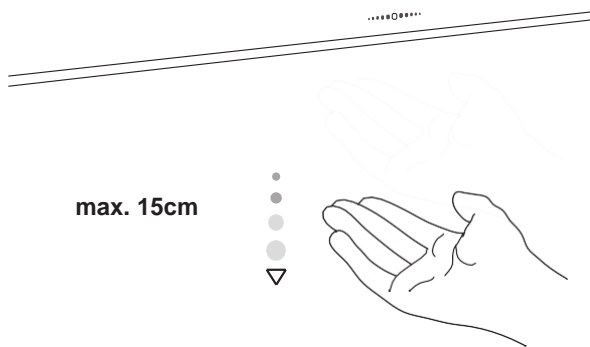

4 Het veranderen van de kleur aan de bovenzijde

Door je hand 2 seconden dicht bij de sensor te houden zal de verlichting aan de bovenzijde van de Novy Pendant veranderen naar een vooraf ingestelde kleur.

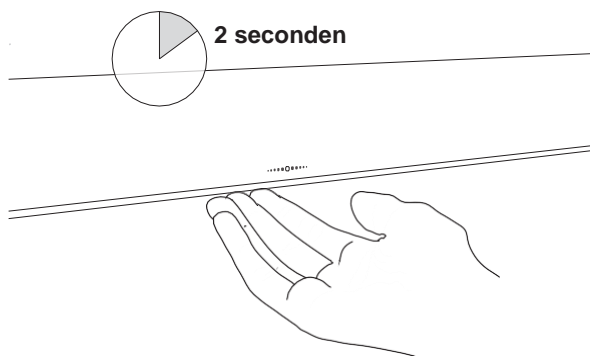

5 Het instellen van de kleur

Indien je de kleur van de sfeerinstelling wilt veranderen, ga je eerst naar de sfeerstand in de voor ingestelde kleur (zie vorige stap). Houd vervolgens je hand nogmaals 4 seconden onder de sensor totdat de kleurverlichting pulserend gaat branden. Je bevindt je nu in de kleurinstellingsmode.

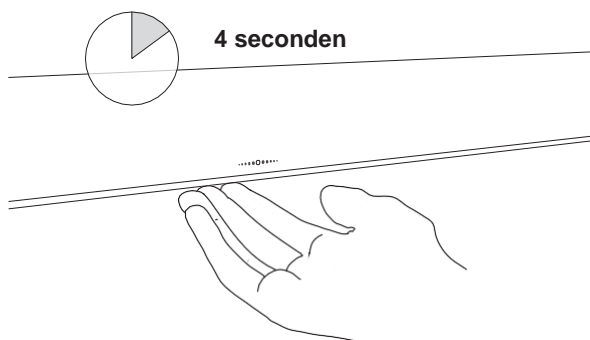

Door je hand onder de sensor door te halen, "scroll" je door het beschikbare kleurenpallet. Je kunt vooruit en achteruit scrollen door de hand ofwel van links naar rechts ofwel van rechts naar links onder de sensor te bewegen.

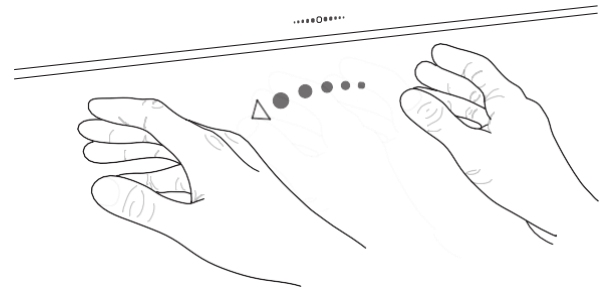

Als je de gewenste kleur bereikt hebt, haal je je hand onder de sensor vandaan. Na 4 seconden zal het pulseren stoppen en is de gekozen kleur ingesteld als standaard- kleur. De gekozen kleur zal worden opgeslagen.

6 Storingen

In geval van een storing kunt u contact opnemen met uw (keuken)leverancier en of de Novy Customer Service.

België	Tel.: +32 (0)56/36.51.02
Frankrijk	Tel.: +33 (0)3.20.94.06.62
Duitsland	Tel.: +49 (0)511.54.20.771
Nederland	Tel.: +31 (0)88 011 91 10
United Kingdom	Tel: +44 (0) 207 866 2493
Voor alle andere landen: uw lokale installateur of Novy in België:	+32 (0)56/36.51.02

Voor een goede en vlotte afhandeling is het noodzakelijk dat de Novy Customer Service weet welk type apparaat u heeft.

Ⓡ Ce produit contient une source lumineuse à lumière d'ambiance de classe d'efficacité énergétique G

Ⓡ Ce produit contient une source lumineuse à lumière fonctionnelle de classe d'efficacité énergétique E

& La source d'éclairage (LED uniquement) et le ballast ne peuvent être remplacés que par un installateur agréé.

& Prévoir un interrupteur marche-arrêt sur l'alimentation secteur.

1 La commande Gesture Control (GC)

Le fonctionnement de la commande Gesture Control (GC) se fait à l'aide d'un capteur. Le capteur est situé au centre de l'objet lumineux et est indiqué par l'icône. Le capteur a une portée de 15 cm sous le Novy Pendant (voir la zone en gris dans l'image ci-dessous).

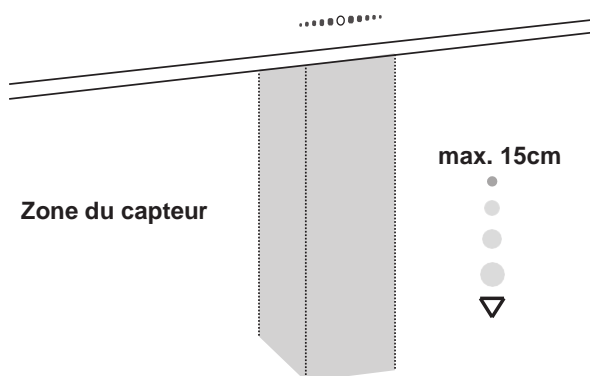

Pour tous les mouvements effectués sous les 15 cm, le capteur ne réagit pas.

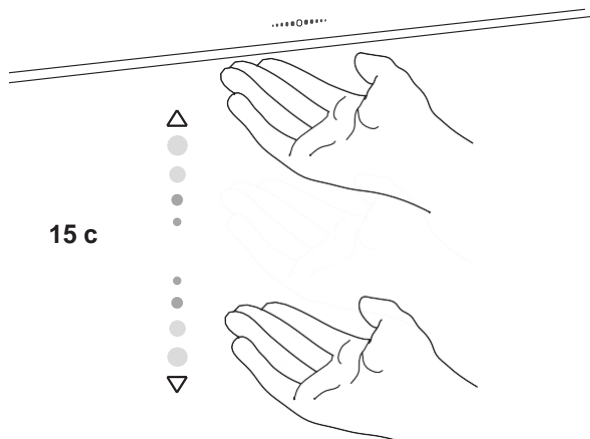

2 Allumer et éteindre l'éclairage

L'éclairage peut être activé de 2 façons :

1. En déplaçant votre main de gauche à droite ou de droite à gauche sous le capteur.

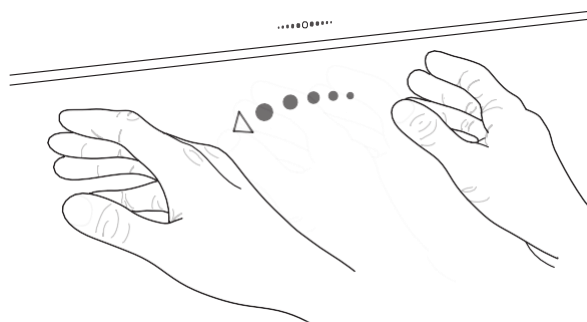

2. En tenant votre main sous le capteur pendant plus d'une seconde.

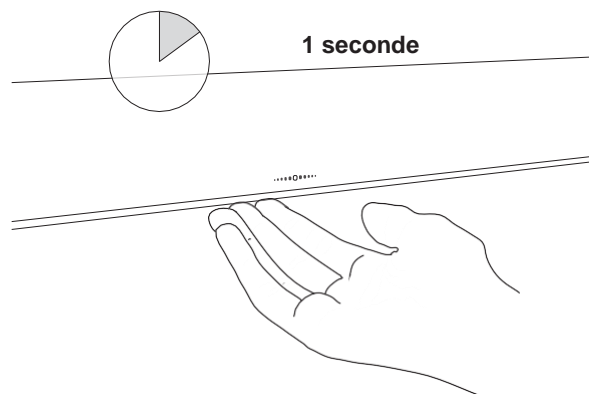

3 Modifier la répartition de la lumière de haut en bas

Point central plus vers le haut

- En rapprochant votre main du capteur, vous déplacerez la lumière vers le haut du Novy Pendant.

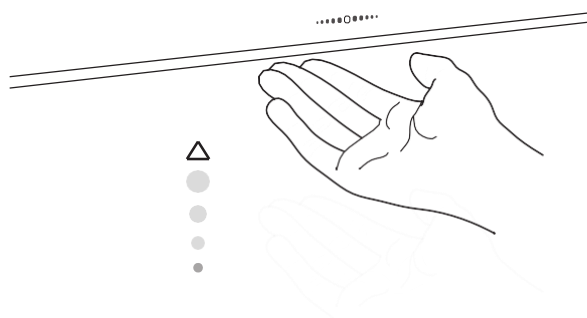

Point central plus vers le bas

- En tenant votre main plus loin du capteur (mais pas plus de 15 cm !), la lumière se déplacera vers le bas du Novy Pendant.

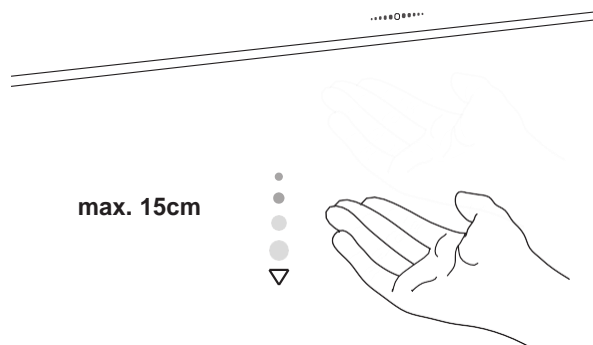

4 Changer la couleur de la lumière en haut de l'armature

En rapprochant votre main du capteur pendant 2 secondes, l'éclairage de la partie supérieure du Novy Pendant passera à une couleur prédéfinie.

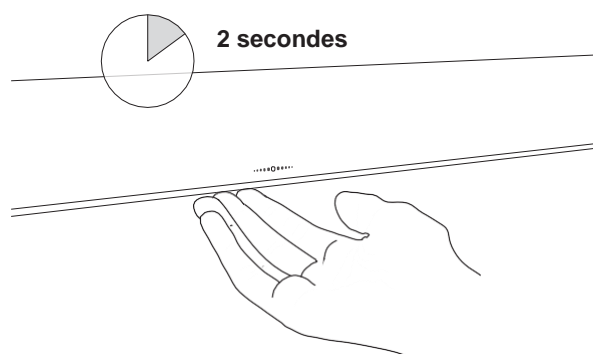

5 Réglage de la couleur

Si vous souhaitez modifier la couleur de l'éclairage d'ambiance, passez d'abord au mode d'ambiance dans la couleur prédéfinie (voir l'étape précédente). Tenez ensuite votre main sous le capteur pendant 4 secondes supplémentaires, jusqu'à ce que le voyant de couleur s'allume et émette des pulsations, vous êtes maintenant en mode de réglage de la couleur.

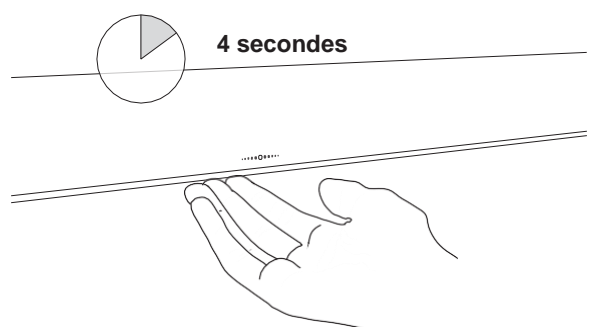

En passant votre main sous le capteur, vous faites "défiler" la palette de couleurs disponibles. Vous pouvez faire défiler les pages en avant et en arrière en déplaçant la main de gauche à droite ou de droite à gauche sous le capteur.

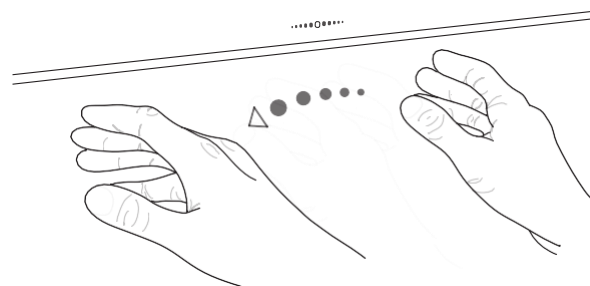

Lorsque vous avez atteint la couleur souhaitée, retirez votre main de dessous le capteur. Après 4 secondes, la pulsation s'arrête et la couleur choisie devient la couleur par défaut. La couleur choisie sera sauvegardée.

6 Service

En cas de problèmes techniques, n'hésitez pas à contacter notre service d'après-vente:

Belgique	Tél. : +32 (0)56/36.51.02
France	Tél. : +33 (0)3.20.94.06.62
Allemagne	Tél. : +49 (0)511.54.20.771
Pays-Bas	Tél. : +31 (0)88 011 91 10
Royaume-Uni	Tél. : +44 (0)207 866 2493

Pour les autres Pays: votre installateur local ou Novy en Belgique: +32 (0)56/36.51.02.

Pour un traitement correct et rapide, il est indispensable que le service d'après-vente connaisse le type d'appareil dont vous disposez.

DE - Bedienungsanleitung

- Ⓡ Dieses Produkt enthält eine **Stimmungslicht- quelle der Energieeffizienzklasse G**
- Ⓡ Dieses Produkt enthält eine **funktionelle Licht- quelle der Energieeffizienzklasse F**
- & **Leuchtmittel (nur LED) und Vorschaltgerät können nur von einem anerkannten Instal- lateur ausgetauscht werden**
- & **Sorgen Sie für einen Ein-/Ausschalter an der Netzstromversorgung.**

1 Gesture Control (GC) Bedienung

Die Gestensteuerung (GC) wird mit Hilfe eines Sensors bedient. Der Sensor befindet sich in der Mitte des Lichtobjekts und ist durch das entsprechende Symbol gekennzeichnet. Der Sensor hat eine Reichweite von 15 cm unterhalb der Novy Pendant (siehe grau schattierten Bereich in der Abbildung unten).

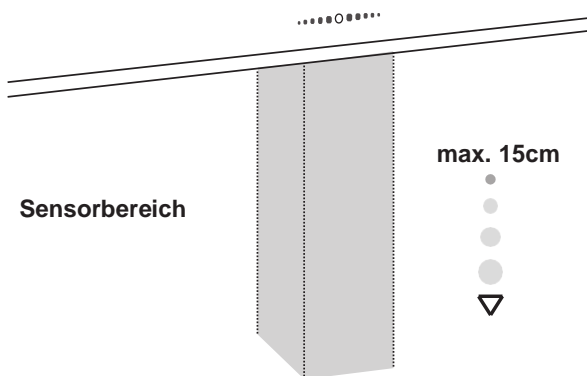

Der Sensor reagiert nicht auf Bewegungen, die mehr als 15 cm entfernt sind.

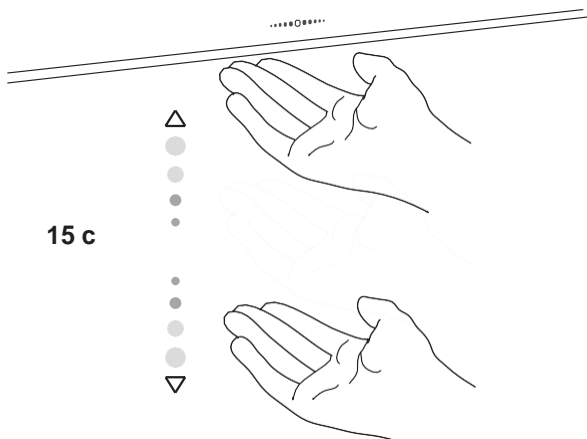

2 Ein- und Ausschalten der Beleuchtung

Die Beleuchtung lässt sich auf zwei Arten aktivieren:

1. Bewegen Sie Ihre Hand von links nach rechts oder von rechts nach links unter dem Sensor.

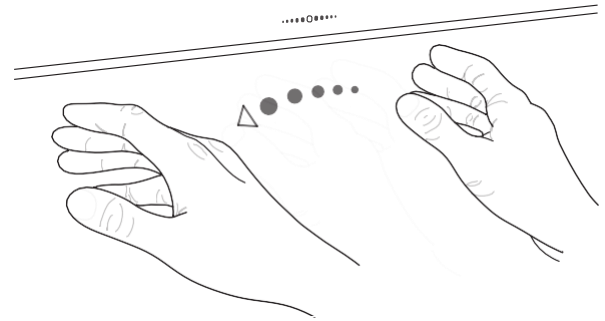

2. Halten Sie Ihre Hand länger als 1 Sekunde unter den Sensor.

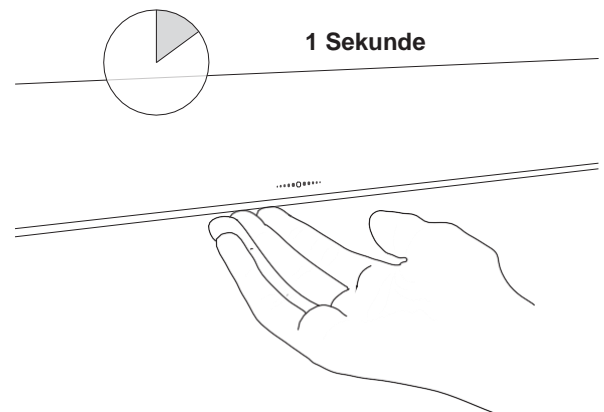

3 Ändern der Lichtbalance von oben nach unten

Abstrahlung eher nach oben

- Wenn Sie Ihre Hand näher an den Sensor halten, bewegt sich die Beleuchtung zum oberen Bereich der Novy Pendant.

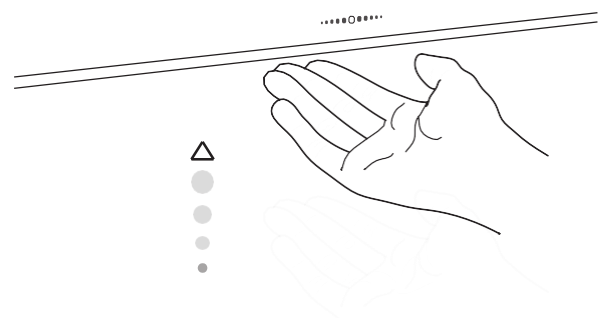

Abstrahlung eher nach unten

- Wenn Sie Ihre Hand weiter vom Sensor entfernt halten (aber nicht weiter als 15 cm!), bewegt sich das Licht zur Unterseite der Novy Pendant.

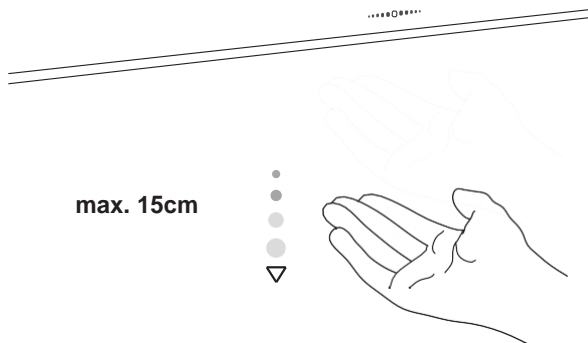

4 Ändern der Farbe im oberen Bereich

Wenn Sie Ihre Hand 2 Sekunden lang in die Nähe des Sensors halten, wechselt die Beleuchtung im oberen Bereich der Novy Pendant zu einer zuvor eingestellten Farbe.

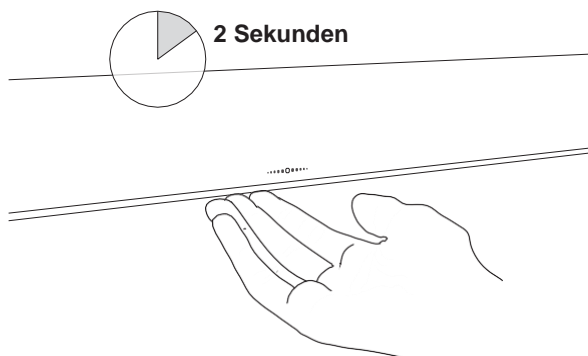

5 Einstellen der Farbe

Wenn Sie die Farbe der Stimmungseinstellung ändern möchten, gehen Sie zunächst zur Stimmungseinstellung in der voreingestellten Farbe (siehe vorheriger Schritt). Halten Sie dann Ihre Hand für weitere 4 Sekunden unter den Sensor, bis das Farblicht blinkt.

Sie befinden sich nun im Farbeinstellungsmodus.

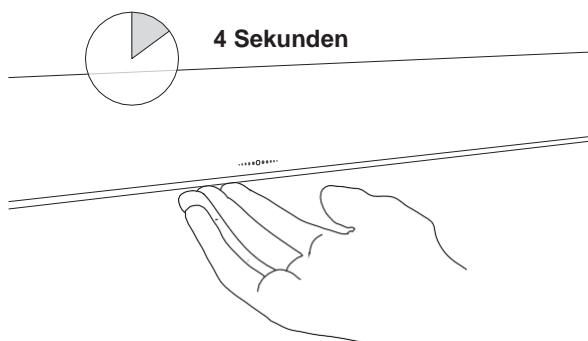

Wenn Sie Ihre Hand unter den Sensor halten, können Sie durch die verfügbare Farbpalette "blättern". Sie blättern vorwärts und rückwärts, indem Sie Ihre Hand entweder von links nach rechts oder von rechts nach links unter dem Sensor bewegen.



Wenn Sie die gewünschte Farbe erreicht haben, nehmen Sie Ihre Hand unter dem Sensor weg. Nach 4 Sekunden hört das Blinken auf und die gewählte Farbe wird als Standardfarbe eingestellt. Die gewählte Farbe wird gespeichert.

6 Kundendienst

Bei Störungen können Sie Kontakt mit Ihrem (Küchen-) Lieferanten oder dem Novy Kundendienst aufnehmen.

Belgien	Tel.: +32 (0)56/36 51 02
Frankreich	Tel.: +33 (0)3 20 94 06 62
Deutschland	Tel.: +49 (0)511 54 20 771
Niederlande	Tel.: +31 (0)88 011 91 10
Vereinigtes Königreich	Tel.: +44 (0) 207 866 2493

Für alle anderen Länder: Kontaktieren Sie Ihren lokalen Novy Kundendienst oder Novy in Belgien:
+32 (0)56/36 51 02

Für eine zufriedenstellende, schnelle Abwicklung muss der Novy Kundendienst wissen, welchen Gerätetyp Sie haben.

Ⓡ Produkt zawiera źródło światła o klasie efektywności energetycznej **A**

Ⓡ Produkt zawiera funkcyjne źródło światła o klasie efektywności energetycznej **A**

& Oświetlenie (tylko LED) i sterownik wymieniać może wyłącznie uprawniony monter.

& Należy zapewnić wyłącznik na zasilaniu sieciowym.

1 Sterowanie gestami (GC)

Sterowanie gestami (GC) wykorzystuje czujnik umieszczony pośrodku oświetlenia, oznaczony ikoną. Zasięg czujnika to 15 cm pod Novy Pendant (patrz szary obszar na rysunku poniżej).

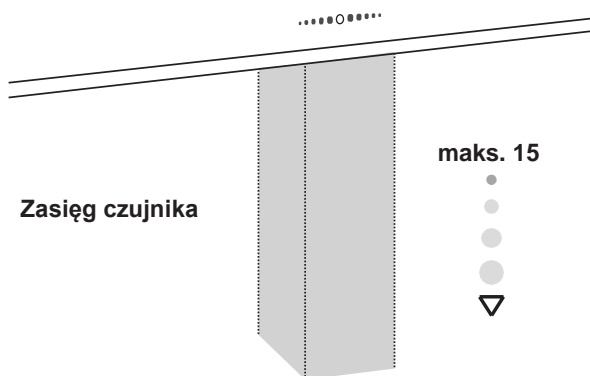

Czujnik nie reaguje na ruch wykonywany w odległości większej niż 15 cm.

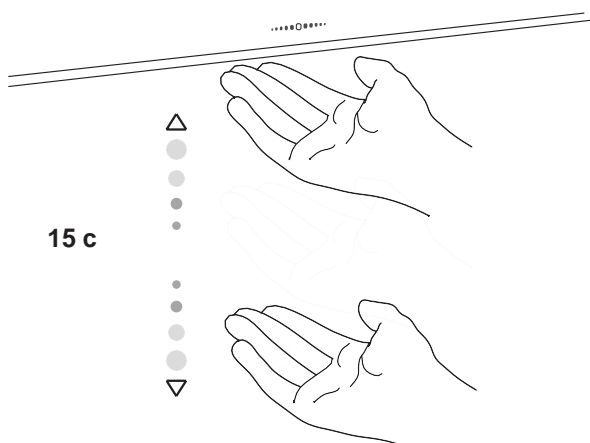

2 Włączanie i wyłączanie oświetlenia

Oświetlenie można włączyć na dwa sposoby:

1. Przesuwając dłoń pod czujnikiem z lewej strony na prawą lub z prawej na lewą.

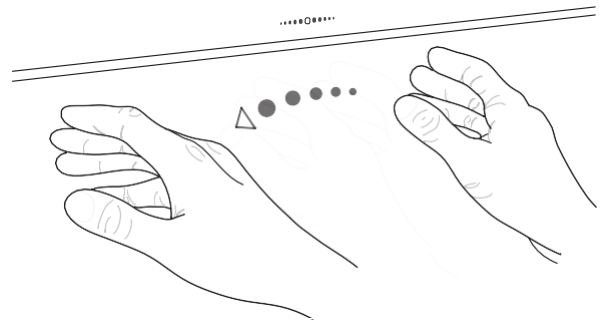

2. Umieszczając dłoń pod czujnikiem na więcej niż 1 sekundę.

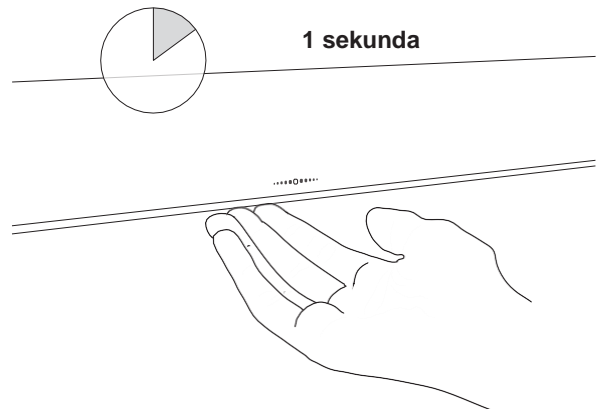

3 Przenoszenie oświetlenia z góry na dół

Przenoszenie oświetlenia na górę

– Umieszczenie dłoni bliżej czujnika przenosi oświetlenie na górę Novy Pendant.

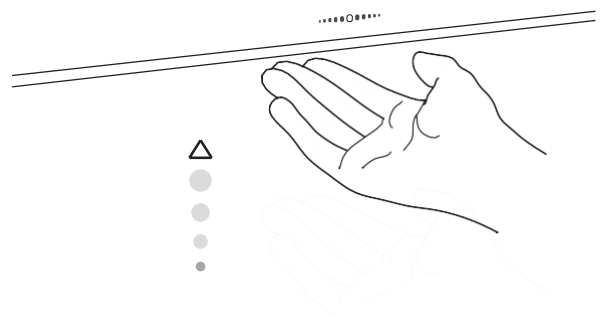

Przenoszenie oświetlenia na dół

- Umieszczenie dłoni w większej odległości od czujnika (ale nie większej niż 15 cm) przenosi oświetlenie do dolnej części Novy Pendant.

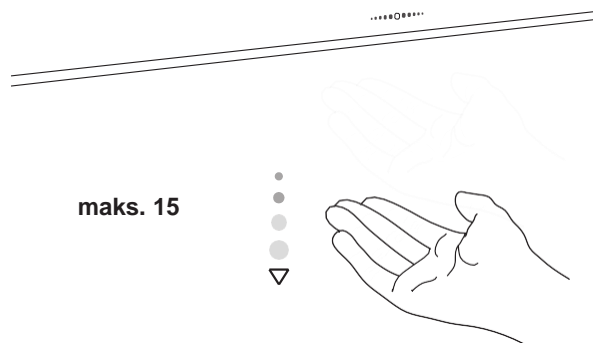

4 Zmiana koloru na górze

Przytrzymanie dłoni przy czujniku przez 2 sekundy zmienia kolor światła w górnej części Novy Pendant na ustawiony wcześniej.

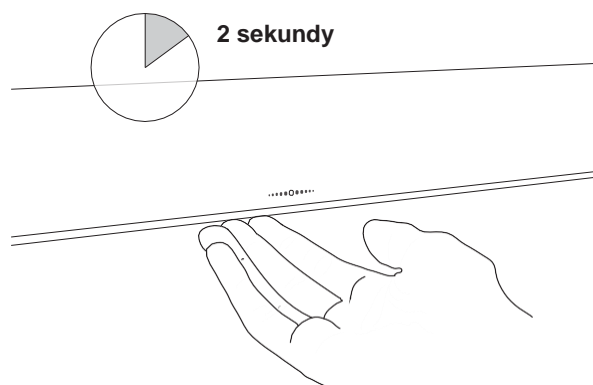

5 Ustawianie koloru

Chcąc zmienić kolor podświetlenia, należy najpierw przejść do trybu podświetlenia w ustawionym wcześniej kolorze (patrz poprzedni krok). Następnie należy przytrzymać dłoń pod czujnikiem przez 4 sekundy, aż kolorowe światło zacznie pulsować. Oznacza to przejście w tryb ustawiania koloru.

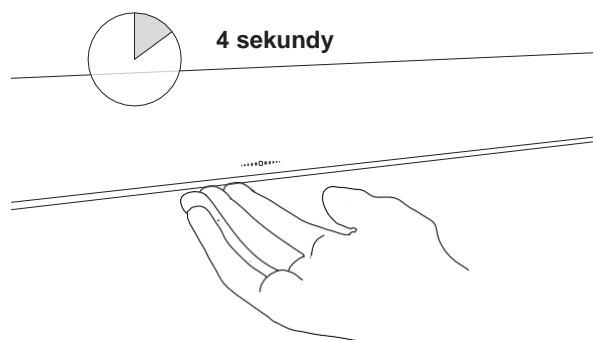

Przesuwając dłoń pod czujnikiem, można „przejrzeć” dostępne kolory. Można je przeglądać do przodu i do tyłu, przesuwając dłoń pod czujnikiem z lewej strony na prawą lub z prawej na lewą.

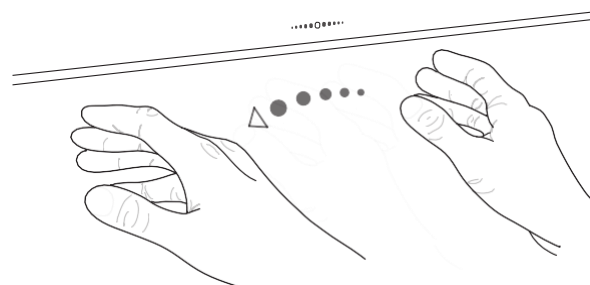

Po wybraniu koloru należy wyjąć dłoń spod czujnika. Po 4 sekundach pulsowanie ustanie i wybrany kolor zostanie ustawiony jako kolor domyślny. Wybrany kolor zostanie zapisany.

6 Serwis

W razie usterki, należy skontaktować się z dostawcą kuchni i/lub obsługą klienta Novy.

Belgia	Tel.: +32 (0)56 36 51 02
Francja	Tel.: +33 (0)3 20 94 06 62
Niemcy	Tel.: +49 (0)511 54 20 771
Holandia	Tel.: +31 (0)88 011 91 10
Wielka Brytania	Tel.: +44 (0) 207 866 2493
Inne kraje:	lokalny serwisant lub Novy
Belgia:	+32 (0)56 36 51 02

Aby serwis mógł szybko i sprawnie zreperować usterkę, musi wiedzieć, jakiego typu urządzenie wymaga naprawy.

①

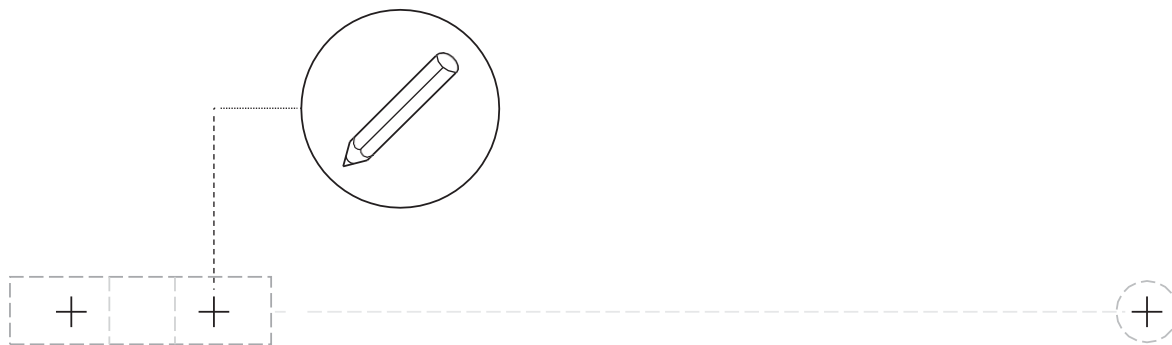

②

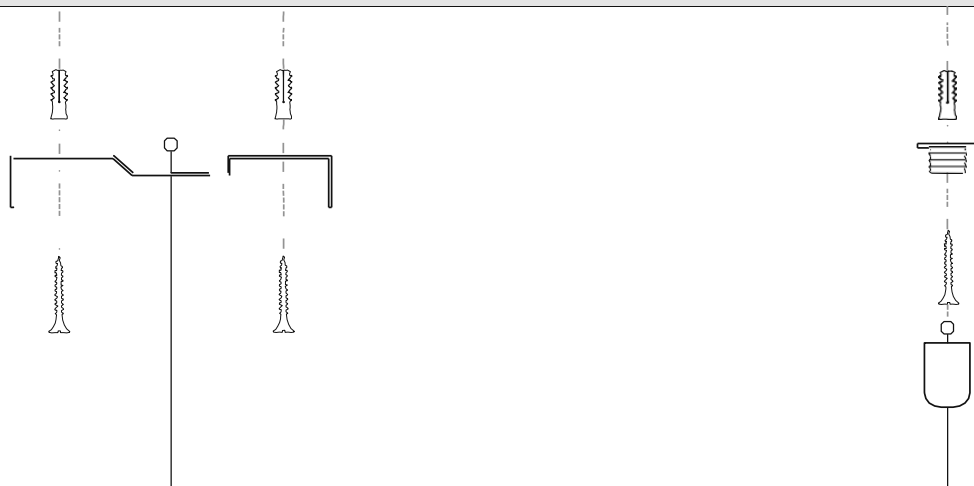

③

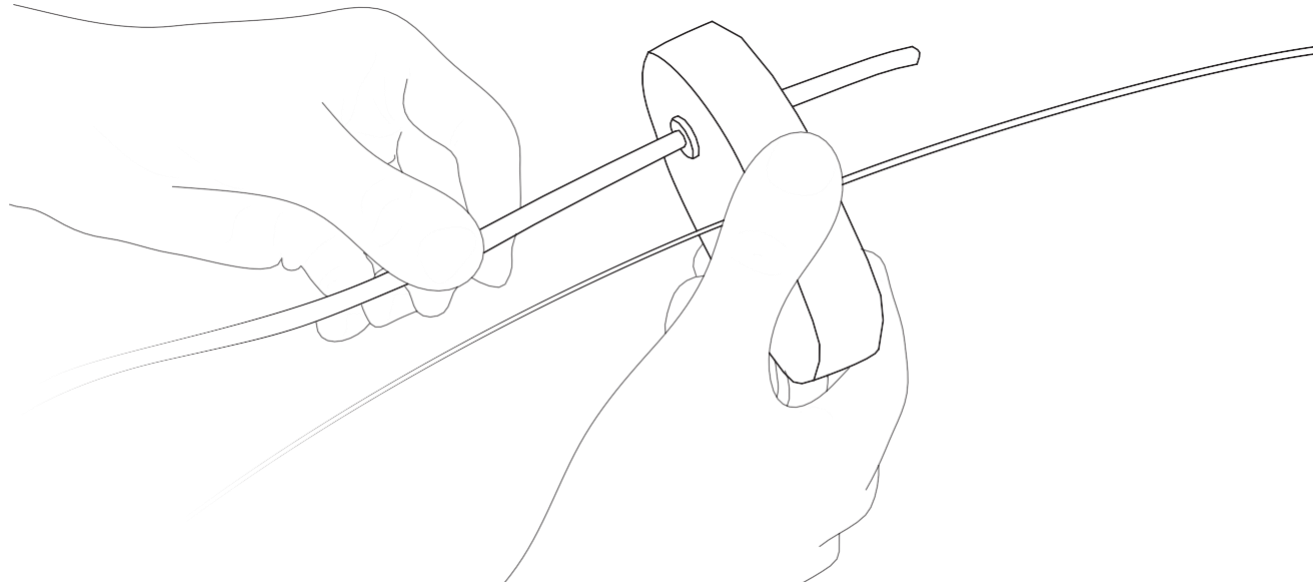

& Zorg voordat je met de installatie begint, dat de spanning op de te gebruiken bedrading is uitgeschakeld!

- ① **Bepaal de gewenste positie van de Novy Pendant**
 - Meet de afstand tussen de 2 ophangpunten en markeer de te boren gaten op het plafond.
 - Boor de afgetekende gaten.
- ② **Plafondbevestiging**
 - Haal op de aangegeven wijze de staaldraad door de ophangbeugel en monteer de beugel. Aan de andere zijde bevestig je de montagebus tegen het plafond. Deze bestaat uit twee componenten.
 - Haal de 2e staaldraad door het meegeleverde busje en schroef deze op de zojuist bevestigde houder.
- ③ **Vorbereitung montage plafondkap**

Voer het netsnoer door de plafondkap. Duw via de andere zijde de staaldraad door middelste gaatje.

& Avant de procéder, assurez-vous de couper le courant du câble qui sera connecté avec l'appareil!

- ① **Déterminer la position souhaitée du Novy Pendant**
 - Mesurez la distance entre les 2 points de suspension et marquez les trous à percer sur la plaque.
 - Percez les trous marqués.
- ② **Fixation au plafond**
 - Comme indiqué, enfiler le fil d'acier dans le support de montage et montez le support. De l'autre côté, fixez le manchon de montage au plafond. Elle se compose de deux éléments.
 - Faites passer le deuxième fil d'acier dans la douille prévue à cet effet et vissez-le sur le support que vous venez de fixer.
- ③ **Préparation pour le montage du cache de plafond**

Faites passer le câble d'alimentation par le cache de plafond. De l'autre côté, poussez le fil d'acier dans le trou central.

& Vor der Installation ist sicherzustellen, dass die elektrischen Leitungen spannungsfrei sind!

- ① **Bestimmen Sie die gewünschte Position der Novy Pendant**
 - Messen Sie den Abstand zwischen den beiden Aufhängepunkten und markieren Sie die Bohrlöcher an der Decke.
 - Bohren Sie die markierten Löcher.
- ② **Deckenmontage**
 - Führen Sie den Stahldraht wie gezeigt durch die Aufhängung und montieren Sie die Aufhängung. Auf der anderen Seite befestigen Sie die Montagehülse an der Decke. Sie besteht aus zwei Komponenten.
 - Fädeln Sie den zweiten Stahldraht durch die mitgelieferte Hülse und schrauben Sie ihn auf die soeben installierte Halterung.
- ③ **Vorbereitung für die Montage der Deckenabdeckung**

Führen Sie das Netzkabel durch die Deckenabdeckung. Stecken Sie den Stahldraht durch das mittlere Loch auf der anderen Seite.

& Przed przystąpieniem do montażu należy się upewnić, że używane przewody nie są podłączone do zasilania.

- ① **Wybrać położenie Novy Pendant**
 - Zmierzyć odległość między 2 punktami zawieszenia i oznaczyć miejsca na otwory na suficie.
 - Wywiercić otwory.
- ② **Mocowanie do sufitu**
 - Przeprowadzić stalową linkę przez uchwyt do zawieszenia, jak pokazano, i zamocować uchwyt. Z drugiej strony przymocować tuleję montażową do sufitu. Składa się z dwóch elementów.
 - Przeprowadzić drugą stalową linkę przez dołączoną tuleję i przykręcić ją do zamocowanego uchwyty.
- ③ **Przygotowanie do montażu panelu sufitowego**

Przeprowadzić przewód zasilający przez panel sufitowy. Z drugiej strony przepchnąć stalową linkę przez środkowy otwór.

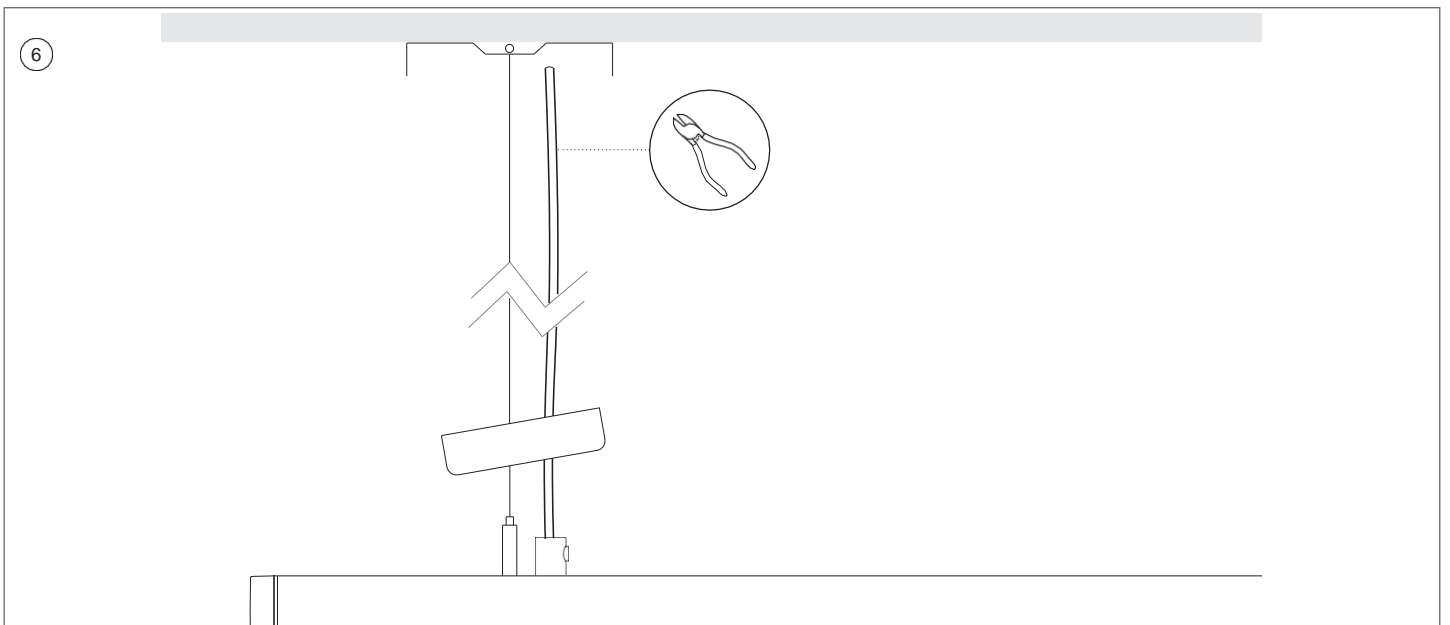
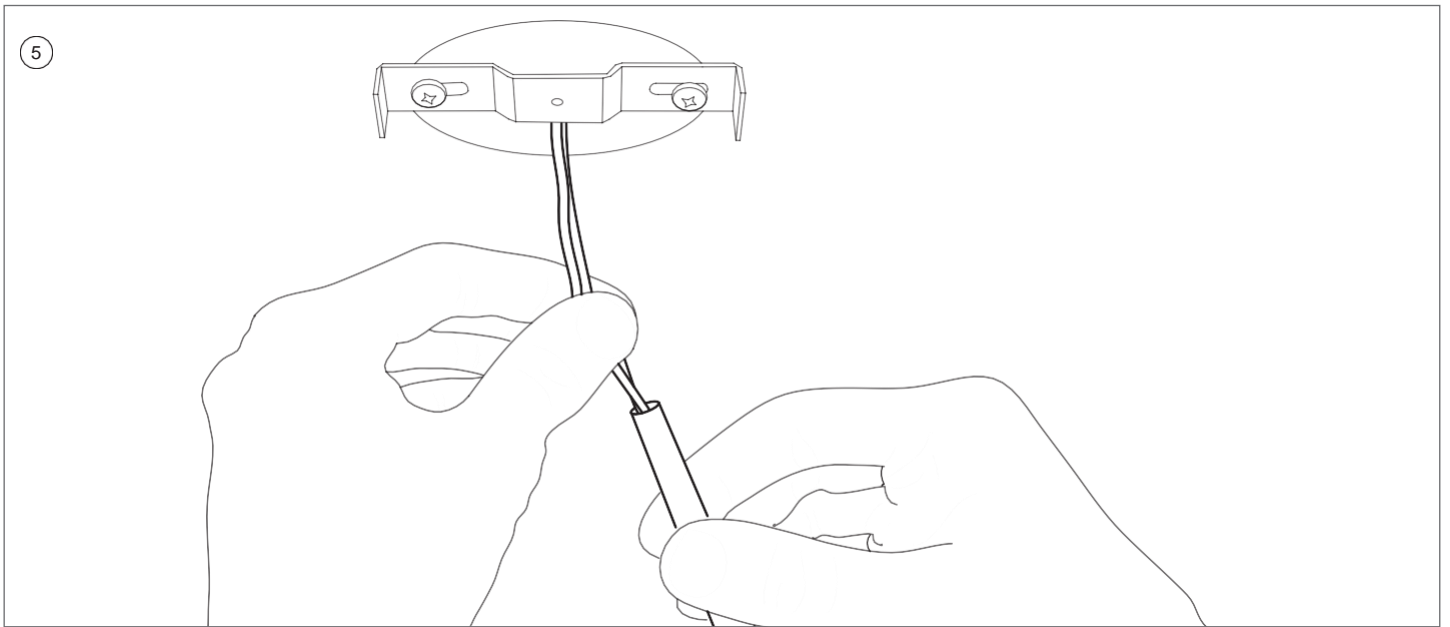
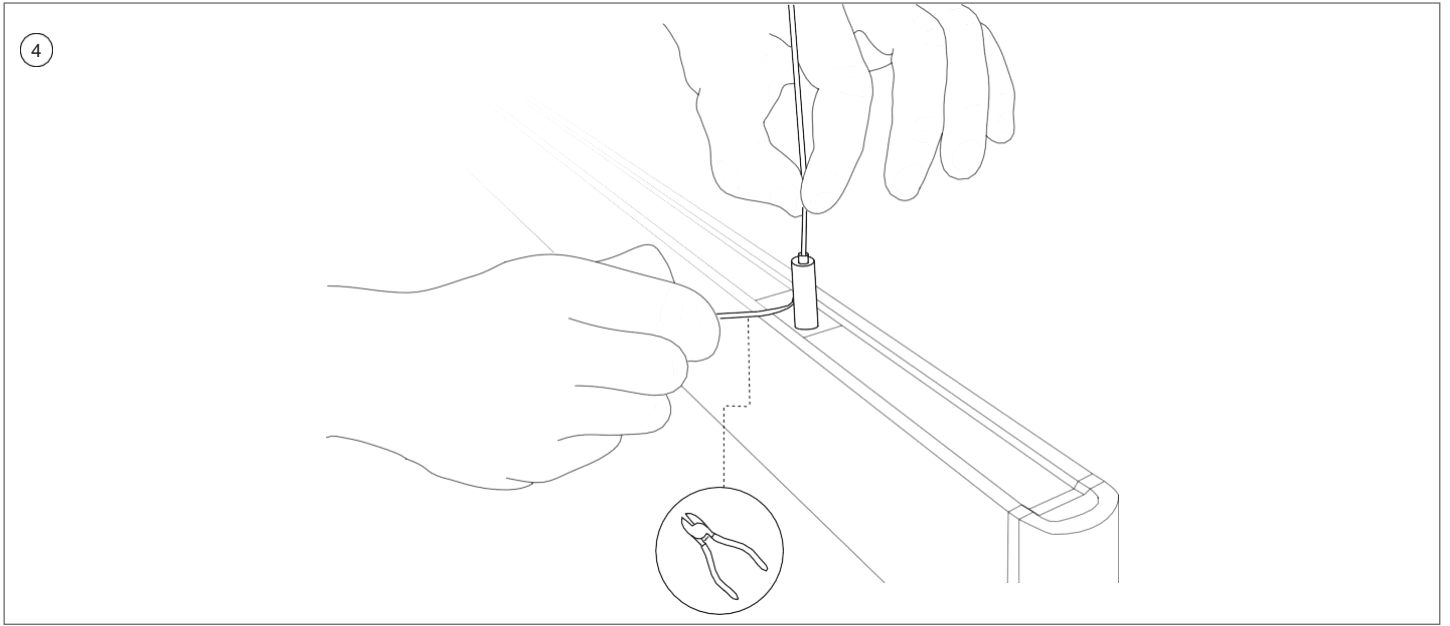

- ④ **Ophangen van de Pendant**
Hang nu de Novy Pendant op door beide staaldraden door de verstelbussen te duwen. Let hierbij op dat de kabel het armatuur niet beschadigt! Monteer de Novy Pendant op de gewenste hoogte en verwijder de overtollige staaldraad.
- ⑤ **Bedrading aansluiten op plafondcontactdoos**
- Maak altijd gebruik van de meegeleverde geïso- leerde kroonsteen en zorg dat deze op correcte wijze wordt aangesloten! Bij gebruik van deze kroonsteen is het aansluiten van de aarddraad niet noodzakelijk (klasse 2 product).
 - Haal de bedrading uit de centraaldoos door de zwarte tule van de kroonsteen zoals aangegeven in de afbeelding.
- ⑥ **Netsnoer op lengte knippen**
De Novy Pendant heeft een standaard meegeleverd snoer van circa 4,5 meter. In de meeste situaties zal dit te lang zijn. Wanneer de Pendant op de juiste hoogte hangt meet dan de benodigde lengte en knip het netsnoer af.

- ④ **Suspension du Novy Pendant**
Suspendez maintenant le Novy Pendant en poussant les deux fils d'acier à travers les douilles de réglage. Veillez à ce que le câble n'endommage pas le luminaire ! Montez le Novy Pendant à la hauteur souhaitée et retirez l'excédent de fil d'acier.
- ⑤ **Raccordement du câblage à l'alimentation du plafond**
- Utilisez toujours le connecteur isolé fourni et assurez-vous qu'il est correctement connecté ! Lorsque vous utilisez ce connecteur, il n'est pas nécessaire de brancher le fil de terre (produit de classe 2).
 - Passez le câblage du boîtier central par l'œillet noir du connecteur, comme indiqué sur l'illustration.
- ⑥ **Coupez le câble d'alimentation à la longueur souhaitée**
Le Novy Pendant est fourni avec un câble standard d'environ 4,5 mètres. Dans la plupart des situations, il sera trop long. Lorsque le Novy Pendant est suspendu à la bonne hauteur, mesurez la longueur nécessaire et coupez le câble d'alimentation.

- ④ **Aufhängen des Pendels**
Hängen Sie die Novy Pendant auf, indem Sie die beiden Stahldrähte durch die Einstellhülsen schieben. Achten Sie darauf, dass das Kabel die Armatur nicht beschädigt! Montieren Sie die Novy Pendant auf der gewünschten Höhe und entfernen Sie den überschüssigen Stahldraht.
- ⑤ **Anschluss der Kabel an die Deckensteckdose**
- Verwenden Sie immer die mitgelieferte isolierte Klemmenleiste und stellen Sie sicher, dass diese korrekt angeschlossen ist! Bei Verwendung dieser Klemmenleiste ist der Anschluss des Erdungskabels nicht erforderlich (Produkt der Klasse 2).
 - Führen Sie das Kabel durch die schwarze Kabeldurchführung der Klemmleiste, wie in der Abbildung gezeigt.
- ⑥ **Netzkabel abschneiden**
Die Novy Pendant hat ein Standardkabel von ca. viereinhalb Meter Länge. In den meisten Fällen wird dies zu lang sein. Wenn die Pendelleuchte in der richtigen Höhe aufgehängt wurde, messen Sie die erforderliche Länge und schneiden Sie das Netzkabel ab.

- ④ **Wieszanie Novy Pendant**
Powiesić Novy Pendant, przeprowadzając obie stalowe linki przez tuleje regulacyjne. Należy przy tym uważać, by linka nie uszkodziła oprawy. Zawiesić Novy Pendant na wybranej wysokości i usunąć nadmiar stalowej linki.
- ⑤ **Podłączanie przewodów do gniazda sufitowego**
- Należy zawsze używać dołączonej izolowanej listwy zaciskowej i dbać o prawidłowe podłączenie. W przypadku korzystania z listwy zaciskowej nie jest konieczny przewód uziemiający (produkt klasy 2).
 - Wyprowadzić przewody ze skrzynki centralnej przez czarną przelotkę listwy zaciskowej, jak pokazano na rysunku.
- ⑥ **Przycinanie przewodu zasilającego**
Do Novy Pendant dołączony jest standardowy przewód zasilający o długości 4,5 m. W większości przypadków będzie za długi. Gdy Novy Pendant będzie już wisieć na odpowiedniej wysokości, należy odmierzyć wymaganą długość przewodu i odciąć jego nadmiar.

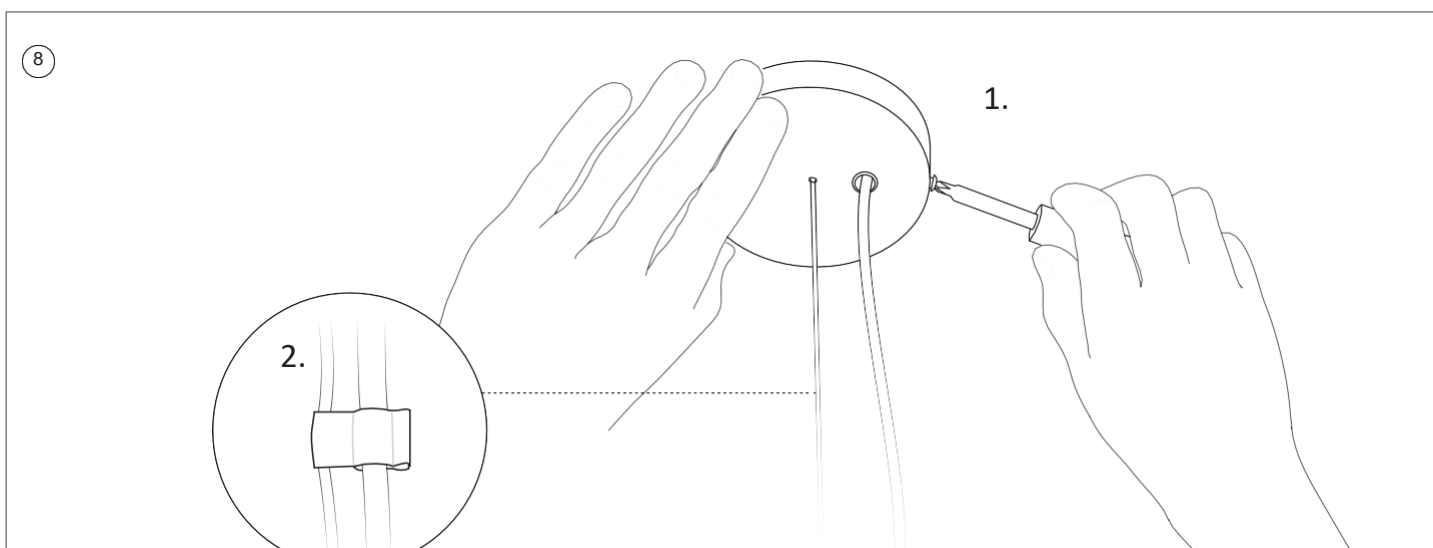
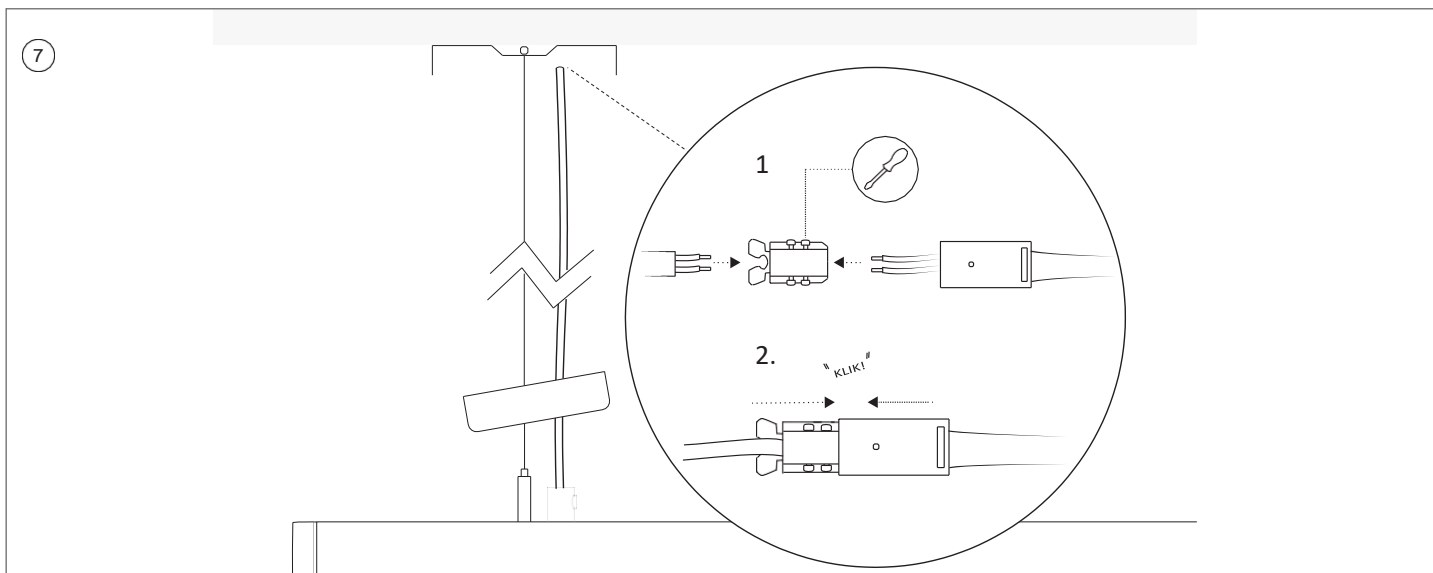

NL

FR

DU

PL

& **LET OP!** De Novy Pendant wordt in en uitgeschakeld middels handgebaren. Indien gewenst kan de Pendant ook worden aangesloten op een lichtschakelaar. Bij het gebruik van een schakelaar zal het armatuur, wanneer deze niet wordt voorzien van stroom, niet reageren op handgebaren.

& **ATTENTION !** Le Novy Pendant s'allume et s'éteint par des gestes manuels. Dans le cas où cela est souhaitable, le Novy Pendant peut être relié à un interrupteur d'éclairage. Lorsqu'un interrupteur est utilisé, le luminaire ne répondra pas aux signaux gestuels lorsqu'il n'est pas alimenté. Avis de non-responsabilité

& **BITTE BEACHTEN!** Die Novy Pendant wird durch Handbewegungen ein- und ausgeschaltet. Bei Bedarf kann die Novy Pendant aber auch an einen Lichtschalter angeschlossen werden. Bitte beachten Sie, dass die Beleuchtung nicht auf Handbewegungen reagiert, wenn sie nicht mit Strom versorgt wird.

& **UWAGA!** Novy Pendant włącza się i wyłącza za pomocą gestów. W razie potrzeby Novy Pendant można także podłączyć do włącznika oświetlenia. W przypadku korzystania z włącznika, niewłączone oświetlenie nie będzie reagować na gesty.

- ⑦ **Bedrading Pendant verbinden met de centraaldoos**
- Monteer het netsnoer in het 2e deel van de kroonsteen. Sluit ook de bedrading uit de centraaldoos aan zoals aangegeven in de tekening.
 - Klik vervolgens de 2 delen in elkaar en zorg dat je een klik hoort.
- ⑧ **Plafondkapje monteren**
- Schuif het plafondkapje over de staaldraad tot aan het plafond. Werk de bedrading weg en bevestig het plafondkapje (1.).
 - Indien gewenst kan het netsnoer netjes tegen de kabel gemonteerd worden met de meegeleverde kabelclips (2.).
- ⑨ **Schakel de stroom in**



LET OP! Bij het inschakelen zal de sensor zich automatisch kalibreren. Zorg ervoor dat er geen voorwerpen op minder dan 15cm onder de Pendant aanwezig zijn. Dit kan de kalibratie verstoren.

- ⑦ **Raccordement du câblage Novy Pendant au boîtier central**
- Insérez le câble d'alimentation dans la deuxième partie du boîtier de raccordement. Connectez également le câblage de la boîte centrale comme indiqué dans le dessin.
 - Ensuite, connectez les 2 parties et assurez-vous d'entendre un clic.
- ⑧ **Montage du cache de plafond**
- Faites glisser le cache de plafond sur le fil d'acier jusqu'au plafond. Placez le morceau de câble restant dans le cache et fixez le cache de plafond (1.).
 - Si vous le souhaitez, le câble d'alimentation peut être monté proprement contre le fil d'acier à l'aide des serre-câbles fournis (2.).
- ⑨ **Mettez l'appareil sous tension**



ATTENTION : Lors de la mise sous tension, le capteur se calibre automatiquement. Assurez-vous qu'il n'y ait pas d'objets à moins de 15 cm sous le Novy Pendant. Cela peut perturber le calibrage

- ⑦ **Anschluss der Pendelverkabelung an die Anschlussdose**
- Befestigen Sie das Netzkabel im zweiten Teil der Klemmenleiste. Schließen Sie auch die Verkabelung des Zentralkastens an, wie in der Zeichnung angegeben.
 - Stecken Sie dann die zwei Teile zusammen und vergewissern Sie sich, dass Sie ein Klicken hören.
- ⑧ **Montage der Deckenabdeckung**
- Schieben Sie die Abdeckung über den Stahldraht bis zur Decke. Bringen Sie die Verkabelung in Ordnung und befestigen Sie die Abdeckung (1.).
 - Falls gewünscht, kann das Netzkabel mit den mitgelieferten Kabelklemmen sauber am Kabel befestigt werden (2.).



Einschalten der Stromversorgung

ACHTUNG: Beim Einschalten kalibriert sich der Sensor automatisch. Achten Sie darauf, dass sich keine Gegenstände weniger als 15 cm unter dem Anhänger befinden. Dies kann die Kalibrierung stören.

- ⑦ **Podłączenie przewodów Novy Pendant do skrzynki centralnej**
- Umieścić przewód zasilający w drugiej części puszki przyłączeniowej. Podłączyć przewody ze skrzynki centralnej, jak pokazano na rysunku.
 - Następnie połączyć obie części ze sobą, tak by usłyszeć kliknięcie.
- ⑧ **Montaż panelu sufitowego**
- Przesunąć panel sufitowy po stalowej linie do sufitu. Zakryć przewody i przymocować panel (1.).
 - W razie potrzeby przewód zasilający można przymocować do linki za pomocą dołączonych klipsów (2.).
- ⑨ **Włączenie zasilania**



UWAGA! Po włączeniu zasilania czujnik automatycznie się skalibruje. Należy dopilnować, by w odległości 15 cm pod Novy Pendant nie było żadnych przedmiotów, gdyż mogłyby zakłócić kalibrację.

NL

Externe factoren die de werking beïnvloeden

De Novy producten werken op basis van infraroodsensoren. Indien er sprake is van een buitengewone hoeveelheid infraroodlicht, in de directe nabijheid van het armatuur, kan de werking hierdoor negatief beïnvloed worden:

- Fel zonlicht dat weerkaatst op glimmende objecten.
- Directe instraling van halogeen spots of gloeilampen aan de onderzijde van het armatuur.
- Nabijheidssensor van mobiele telefoons

Bij overmatige hoeveelheden stoom zal het armatuur dit mogelijk herkennen als handgebaar!

Schoonmaak

Het armatuur kan worden gereinigd middels een eenvoudig sopje. Gebruik hierbij geen overtollige hoeveelheid water. Voor het verwijderen van hardnekkige vlekken adviseren we het gebruik van een milde ontvetter. Gebruik bij voorkeur een microvezeldoekje.



LET OP! Het schoonmaken van de zwarte sensorfolie moet tot een minimum beperkt worden om krasvorming te voorkomen. Krassen op de folie kan de werking van de sensoren negatief beïnvloeden. Folie te allen tijde reinigen met een microvezeldoekje.

FR

Facteurs externes affectant le fonctionnement

Les produits Novy fonctionnent sur base de capteurs infrarouges. Si une quantité exceptionnelle de lumière infrarouge est diffusée à proximité immédiate du luminaire, cela peut nuire à son fonctionnement :

- La lumière du soleil qui se reflète sur les objets brillants.
- Rayonnement direct de spots halogènes ou de lampes à incandescence sur la face inférieure du luminaire.
- Capteur de proximité des téléphones mobiles

En cas de présence excessive de vapeur, le luminaire peut éventuellement le reconnaître comme un signe de la main !

Nettoyage

Le luminaire peut être nettoyé à l'aide d'une simple eau savonneuse. N'utilisez pas d'eau en excès. Pour enlever les taches tenaces, nous vous recommandons d'utiliser un dégraissant doux. Utilisez de préférence un chiffon en microfibre.



ATTENTION : Le nettoyage du film noir du capteur doit être réduit au minimum pour éviter la formation de rayures. Les rayures sur le film peuvent affecter négativement les performances des capteurs. Nettoyez toujours le film avec un chiffon en microfibre.

DU

Externe Faktoren, die den Betrieb beeinflussen

Die Novy-Produkte funktionieren auf der Grundlage von Infrarotsensoren. Wenn sich in unmittelbarer Nähe der Armatur ungewöhnlich viel Infrarotlicht befindet, kann sich dies negativ auf ihre Funktion auswirken:

- Helles Sonnenlicht reflektiert auf glänzenden Gegenständen.
- Direkte Strahlung von Halogen spots oder Glühlampen an der Unterseite der Leuchte.
- Annäherungssensor von Mobiltelefonen

Bei übermäßiger Dampfbildung kann die Leuchte dies als Handzeichen erkennen!

Reinigung

Die Armatur kann mit einer einfachen Reinigungslösung aus Seifenwasser gereinigt werden. Verwenden Sie kein überschüssiges Wasser. Für die Entfernung von hartnäckigen Flecken empfehlen wir die Verwendung eines milden Entfettungsmittels. Verwenden Sie vorzugsweise ein Mikrofasertuch.



ACHTUNG! Die Reinigung der schwarzen Sensorfolie sollte auf ein Minimum beschränkt werden, um Kratzer zu vermeiden. Kratzer auf der Folie können sich negativ auf die Funktion der Sensoren auswirken. Reinigen Sie die Folie immer mit einem Mikrofasertuch.

PL

Czynniki zewnętrzne mające wpływ na działanie

Produkty Novy wykorzystują czujniki na podczerwień. W przypadku gdy w pobliżu oświetlenia pojawi się wyjątkowo duża ilość światła podczerwonego, może to mieć negatywny wpływ na jego działanie:

- jasne światło słoneczne odbijające się od lśniących przedmiotów;
- bezpośrednie promieniowanie reflektorów halogenowych lub żarówek pod oświetleniem;
- czujnik zbliżeniowy telefonów komórkowych.

Dużą ilość pary oświetlenie może rozpoznać jako gest.

Czyszczenie

Oświetlenie można czyścić wodą z mydłem. Nie należy używać zbyt dużej ilości wody. Do usuwania uporczywych plam zalecamy łagodny środek odtłuszczający. Najlepiej używać ściereczki z mikrofibry.



UWAGA! Czyszczenie czarnej powłoki czujnika należy ograniczyć do minimum, by uniknąć zarysowań. Zarysowania mogą mieć negatywny wpływ na działanie czujników. Powłokę czujnika należy zawsze czyścić ściereczką z mikrofibry.

NOVY nv behoudt zich het recht voor te allen tijde en zonder voorbehoud de constructie en de prijzen van haar producten te wijzigen.

NOVY SA se réserve le droit de modifier à tout moment et sans réserve la fabrication et les prix de ses produits.

Die NOVY AG behält sich das Recht vor, zu jeder Zeit und ohne Vorbehalt die Konstruktion und die Preise ihrer Produkte zu ändern.

Firma NOVY nv zastrzega sobie prawo do swobodnego wprowadzania zmian w konstrukcji swoich produktów oraz zmiany ich cen w dowolnym czasie.

NOVY

NOVY nv
Noordlaan 6
B - 8520 KUURNE
Tel.: 056/36 51 00
Faks: 056/35 32 51

novy@novy.com
www.novy.com

Belgia: Tel.: +32 (0)56/36.51.00
Francia: Tel.: 0320.940662
Niemcy i Austria: Tel.: +49 (0)511.54.20.771
Niderlandy: Tel.: +31 (0)88-0119110
Wielka Brytania: +44 (0)207 866 2493